

Model / Model	A175-500Nm 1250-1,60	
Yük-Yolcu / Load-Person	1250 Kg (16 Person)	
Hız / Speed	1,6 m/s	
Aski / Roping	2 / 1	
Kasnak-Hatve / Sheave-Pitch	ø240 x 7 x ø8 / 14	
V Kanal Açısı / V Groove Angle	45°	
Enkoder / Encoder	Endat / Sincos / Biss-C	
Fren / Brake Magnet	207 V DC	
Duty Cycle / Görev Faktörü	S3 40%	
Machine Weight / Makine Ağırlığı	285Kg	
Maks. Statik Yük / Max. Static Load	7000Kg (2/1)	
Tork / Torque	500 NM	
Bağlantı / Connect	(Δ) Delta	
Devir / Motor RPM	255 RPM	
Frekans / Frequency	93,50 Hz	
Kutup Sayısı / Number of Poles	44 Poles	
Motor Gücü / Motor Power	13,35 Kw	
Akım / Current	29,4 A	
Voltaj / Terminal Voltage	336 V AC	
Cosφ / Cos φ	0,90	

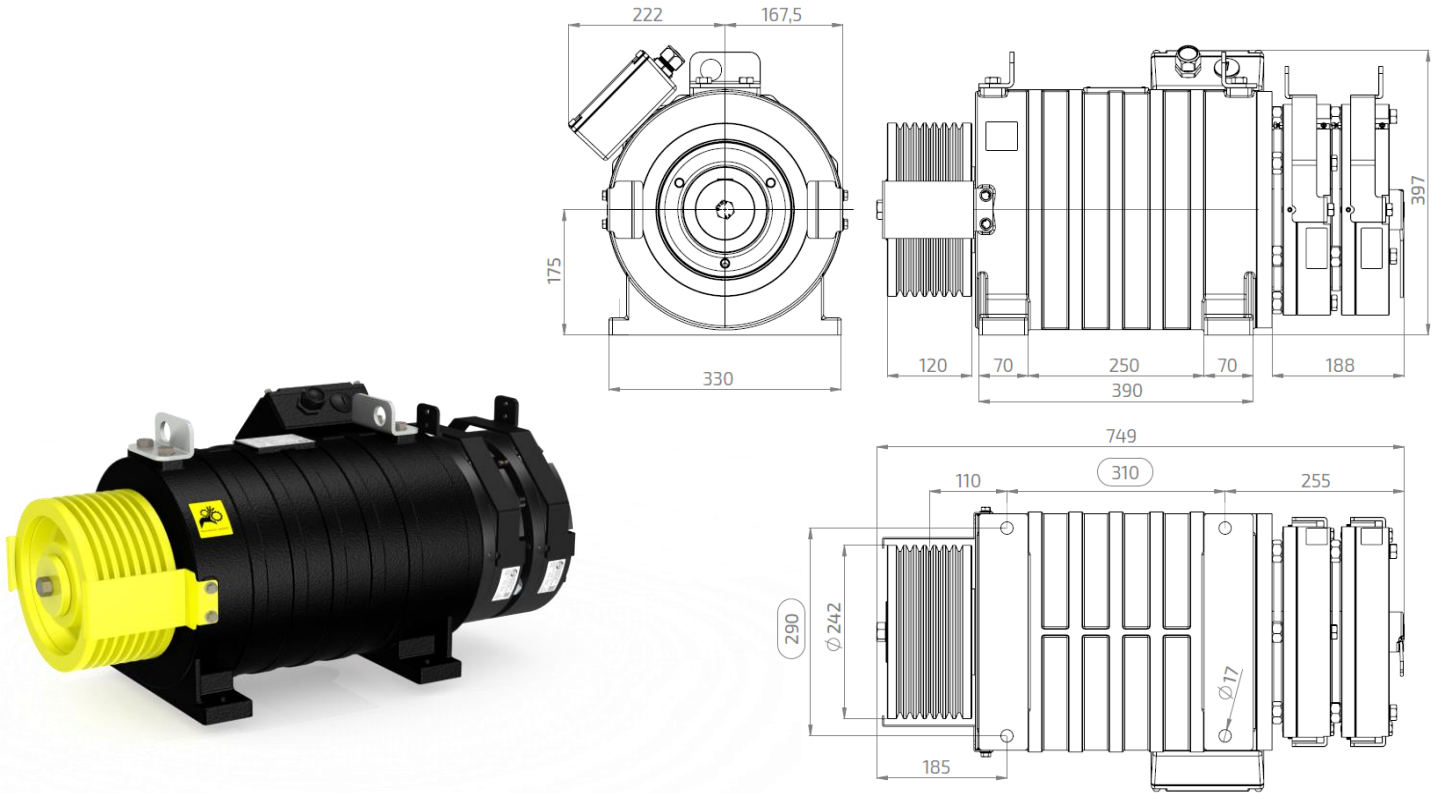

Astes Asansör ölçüler ve veriler üzerinde değişiklik yapma hakkına sahiptir.

The dimensions and data are subject to change without notice.